



# КОРОТКИЙ ПОСІБНИК КОРИСТУВАЧА



ПОБУТОВА СЕРІЯ ● recuperators

- В короткому посібнику міститься лише найпотрібніша інформація, цим ми робимо внесок у захист навколишнього середовища.
- Деякий вміст може відрізнятись від вашого пристрою залежно від моделі, регіону або версії програмного забезпечення, а також може змінюватись без завчасного попередження.
- Для безпечного та належного користування пристроєм, перш за все уважно ознайомтесь з усією інформацією щодо заходів безпеки.

МОДЕЛЬНИЙ РЯД: PRANA 2022®



---

|  |    |
|--|----|
| ПОПЕРЕДЖЕННЯ ТА ЗАХОДИ БЕЗПЕКИ .....   | 4  |
| ООНОВЛЕННЯ ПРИСТРОЮ ТА ПЗ .....        | 6  |
| КОНФІГУРАЦІЯ СИСТЕМ .....              | 7  |
| ОПИС ПУЛЬТА ДК .....                   | 8  |
| ОПИС ДИСПЛЕЯ СИСТЕМИ .....             | 9  |
| МОБІЛЬНИЙ ДОДАТОК .....                | 11 |
| ОПИС ВКЛАДОК МОБІЛЬНОГО ДОДАТКУ .....  | 13 |
| ВИБІР РЕКУПЕРАТОРА .....               | 14 |
| УПОРЯДКУВАННЯ СИСТЕМ .....             | 15 |
| <br>                                   |    |
| КЕРУВАННЯ .....                        | 16 |
| РЕЖИМ ПАСИВНОЇ РОБОТИ .....            | 18 |
| ФУНКЦІЯ РОЗМЕРЗАННЯ .....              | 18 |
| РЕЖИМ РУЧНОГО КЕРУВАННЯ .....          | 18 |
| РЕЖИМ РОЗДІЛЬНОГО КЕРУВАННЯ .....      | 19 |
| РЕЖИМ НІЧ .....                        | 19 |
| РЕЖИМ ПРОВІТРЮВАННЯ .....              | 19 |
| РЕГУЛЮВАННЯ ЯСКРАВОСТІ ІНДИКАЦІЇ ..... | 19 |
| ФУНКЦІЯ ДАТА ТА ЧАС .....              | 20 |
| ФУНКЦІЯ ТАЙМЕР СЛУ .....               | 20 |
| РЕЖИМИ АУТО ТА АУТО+ .....             | 21 |
| ФУНКЦІЯ МІНІ-ДОГРІВ .....              | 22 |
| ФУНКЦІЯ ЗИМОВИЙ РЕЖИМ .....            | 23 |
| ПОКАЗНИКИ З ДАТЧИКІВ .....             | 24 |
| ФУНКЦІЯ ПОКАЗНИК ККД .....             | 26 |
| ФУНКЦІЯ ВИЗНАЧЕННЯ СТАНУ ФІЛЬТРА ..... | 27 |
| ПРОГРАМОВАНЕ КЕРУВАННЯ .....           | 28 |
| ФУНКЦІЯ ПРОГРАМОВАНЕ КЕРУВАННЯ .....   | 29 |
| СТАТИСТИКА ТА ГРАФІКИ ПОКАЗНИКІВ ..... | 31 |
| <br>                                   |    |
| ОБЛІКОВИЙ ЗАПИС .....                  | 32 |
| НЕСПРАВНІСТЬ ПУЛЬТА ДК .....           | 34 |
| ЗАМІНА БАТАРЕЙОК ПУЛЬТА ДК .....       | 36 |
| ОЧИЩЕННЯ КОНТАКТІВ ПУЛЬТА ДК .....     | 37 |
| <br>                                   |    |
| НЕСПРАВНІСТЬ СИСТЕМИ .....             | 38 |
| ОБСЛУГОВУВАННЯ СИСТЕМИ .....           | 40 |

- Цей пристрій може використовуватися дітьми у віці від 8 років, а також людьми з обмеженими фізичними, сенсорними, розумовими здібностями або з нестачею досвіду і знань, якщо вони будуть під наглядом або проінструктовані про експлуатацію пристрою безпечним способом і розуміти небезпеку, пов'язану з його використанням. Не дозволяйте дітям гратися з пристроєм.

Обслуговування системи не повинно проводитися дітьми.

- Під час роботи пристрою всередині нього обертається вентилятор.

Уникайте потрапляння сторонніх предметів всередину пристрою під час роботи. Це може призвести до травм.

- Користувач без належної кваліфікації не повинен монтувати, переміщувати, розбирати, модифікувати або ремонтувати рекуператор самостійно.

- Не блокуйте канали припливу та витяжки, це знизить якісні показники рекуператора та може призвести до зупинки роботи системи.

- Не ставте опалювальне обладнання на шляху забору повітря пристрою. Продукти неповного згоряння палива можуть призвести до нещасного випадку.

- За температури повітря на вулиці  $+20^{\circ}\text{C}$  і вище функції «Міні-догрів», «Зимовий режим», «Розморожування» не вмикати.

- Заборонено користуватись пристроєм при температурі  $+50^{\circ}\text{C}$  і вище, поблизу відкритого вогню, місцях, що піддаються впливу диму або там, де він може вступати в контакт з органічними розчинниками.

Це може призвести до займання.

- Переконайтеся, що зовнішній повітрозабірник розташований таким чином, що в нього не будуть потрапляти дим або інші шкідливі гази.

Якщо вхідне повітря забруднене, кількісно-якісний показник кисню в приміщенні може знижуватися.

- Перед використанням слід переконатися, що під час інсталяції дотримані механічні і електромонтажні норми, що діють в країні, де було проведено монтаж.

- В разі виникнення пошкоджень рекуператора слід негайно знеструмити систему автоматичним вимикачем або вийняти вилку з розетки. Продовження використання рекуператора може призвести до появи диму, пожежі, ураження електричним струмом або травм.

За ремонтом зверніться в сервісний центр компанії виробника або дилера у вашому регіоні.

- Радимо використовувати оригінальні фільтри PRANA для правильної роботи рекуператора та запобігання пошкоджень системи вентиляції.

- Перед використанням системи (рекуператора) необхідно кожного разу відкривати повітрязабірник, відповідно після використання закривати (в разі якщо не бажаєте використовувати пасивний режим роботи). Якщо повітрязабірник не відкритий, а система (рекуператор) працює, це може пошкодити пристрій та вивести його з ладу.

- Для уникнення обледеніння та забезпечення коректності роботи системи (рекуператора) є обов'язковим використання «Зимового режиму» у супроводі з функцією «Міні-догрів» за температури зовнішнього повітря нижче +4°C.

- В разі підключення за допомогою вилки живлення, не тягніть за провід, коли намагаєтесь витягти вилку з розетки.

Вилка живлення повинна бути щільно вставлена в розетку. В іншому випадку це може призвести до ураження електричним струмом.

- Уникайте ударів та пошкоджень системи (рекуператора).

- Не скручуйте, не ушкоджуйте і не замінійте провід живлення. Не піддавайте його дії тепла і не ставте на нього важкі предмети. Це може призвести до пожежі або ураження електричним струмом.

- Якщо кабель живлення пошкоджено, він повинен бути замінений виробником, сервісним центром або особою з відповідною кваліфікацією, щоб уникнути небезпеки.

- Датчики, що встановлюються в системах вентиляції PRANA не є метрологічно-точним засобом для здійснення замірів. Датчики призначені, щоб відстежувати зміни якості повітря та температурних умов для відповідного керування системою в автоматичних режимах.

- Необхідно знеструмити прилад перед здійсненням будь-яких операцій з технічного обслуговування (витягніть штекер приладу з розетки або вимкніть головний вимикач живлення та дочекайтесь повної зупинки вентиляторів).

- Для запобігання уникнення зворотної тяги в приміщеннях, де функціонують каміни, газові колонки та інше обладнання що створює або використовує різні суміші газів, використання режиму «Роздільного керування» не допускається.

Деякий вміст та функціонал може відрізнитись від вашого пристрою залежно від моделі, регіону, або версії програмного забезпечення, а також може змінюватись без завчасного попередження.

Рекуператор PRANA є пристроєм, керування яким здійснюється зі смартфона, тому робота деяких функцій може піддаватись змінам після оновлення.

Деякі пункти цієї інструкції можуть бути неактуальними в разі оновлення програмного забезпечення.

Ви завжди можете ознайомитись з оновленою інструкцією за посиланням:

([prana.help/u1a](http://prana.help/u1a)).

Також ви можете звернутись за допомогою до продавця за контактами, що вказані в гарантійному талоні (гарантійний талон знаходиться в технічному паспорті виробу).

PRANA не несе відповідальності за те, що клієнт не зміг скористатись сервісами «PRANA ONLINE» на своїх пристроях та/або використовує їх некоректно.

Це пов'язано з великою кількістю виробників мультимедійних пристроїв для котрих адаптація сервісів, може бути виконана через деякий час.

Доступність певних функцій та можливостей залежить від конфігурації вашого рекуператора.

| ПАРАМЕТР                               | ECO ENERGY | ECO LIFE |
|--|------------|----------|
| Визначення стану фільтра               | +          | +        |
| Датчик атмосферного тиску              | +          | +        |
| Датчик температури 1                   | +          | +        |
| Датчик температури 2                   | +          | +        |
| Датчик температури 3                   | +          | +        |
| Датчик температури 4                   | -          | +        |
| Датчик якості повітря TVOC             | -          | +        |
| Датчик (еквівалент) CO <sub>2</sub> eq | -          | +        |
| Датчик відносної вологості             | +          | +        |
| Режими роботи AUTO та AUTO+            | +          | +        |
| Показник ККД                           | -          | +        |
| Підтримка Bluetooth                    | +          | +        |
| Підтримка Wi-Fi                        | +          | +        |

Нижче графічно зображено зовнішній вигляд пульта дистанційного керування.

Призначення кнопок пульта дистанційного керування.

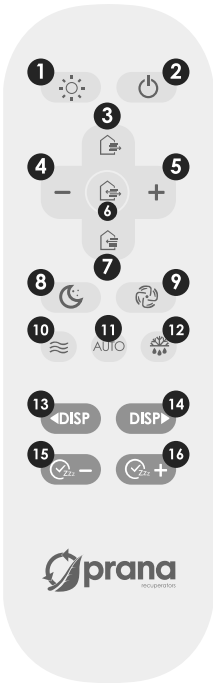

- 1 - Регулювання яскравості індикації
- 2 - Вимкнути
- 3 - Керування витяжним потоком повітря
- 4 - Зменшення швидкості
- 5 - Збільшення швидкості
- 6 - Одночасне керування потоками
- 7 - Керування приточним потоком повітря
- 8 - Режим «Ніч»
- 9 - Режим «Провітрювання»
- 10 - УВМК/ВИМК «Міні-догрів»
- 11 - Керування режимами «AUTO» та «AUTO+»
- 12 - Функція «Зимовий режим»
- 13 - Гортати ліворуч додаткове меню
- 14 - Гортати праворуч додаткове меню
- 15 - ВИМК/ зменшення часу «Таймер сну»
- 16 - УВМК/ збільшення часу «Таймер сну»

Функціонування кнопок може відрізнятись та залежить від конфігурації системи, деталі описано в цій інструкції до кожної функції або режиму роботи.



Нижче графічно зображено зовнішній вигляд дисплея рекуператора.

Індикація на дисплеї може відрізнитись в залежності від конфігурації системи, деталі описано в цій інструкції.



Вивід інформації на дисплей рекуператора (додаткове меню) відбувається кнопками (гортати ліворуч, гортати праворуч) **<DISP** **DISP>** .

Меню є циклічним та дозволяє виводити інформацію на дисплей рекуператора, таку як значення з певних датчиків рекуператора, дату та час.

Додаткове меню можна гортати за допомогою пульта ДК або мобільного додатку.

## Значення з панелі індикації рекуператора:

-  - Температура витяжного повітря, °C
-  - Температура припливного повітря, °C
-  - Рівень еквіваленту вуглекислого газу, CO<sup>2</sup>eq
-  - Показник якості повітря, TVOC
-  - Відносна вологість повітря, Rh%
-  - Показник ККД
-  - Атмосферний тиск, мм рт.ст.
-  - Інформаційна панель
-  - Індикатор функції «Міні-догрів»
-  - Індикатор функції «Зимовий режим»
-  - Індикатор функції «AUTO» та «AUTO+»
-  - Індикатор таймера сну
-  - Індикатор помилок

FLTCH - Це значення на інформаційній панелі рекуператора свідчить про перевірку забрудненості фільтру.

Увімкніть систему вентиляції PRANA.

За допомогою Google Play (Android) або App Store (iOS) завантажте додаток PRANA Online.

Або скористайтесь QR - кодом нижче:



Запустіть мобільний додаток.

Функція Bluetooth та GPS (геолокації) у вашому пристрої можуть вмикатись автоматично.

Якщо це не відбулось увімкніть їх самостійно та перезапустіть додаток.

Без цього дозволу наш додаток не може увімкнути пошук.

В нижньому списку після пошуку розташуються всі системи вентиляції PRANA за таких умов:

- Вони увімкнені
- Мають вбудований модуль Bluetooth
- Знаходяться в зоні дії його мережі

Оберіть із списку ваш пристрій, його назва по замовчуванню PRANA Recuperator, а пароль 0000.

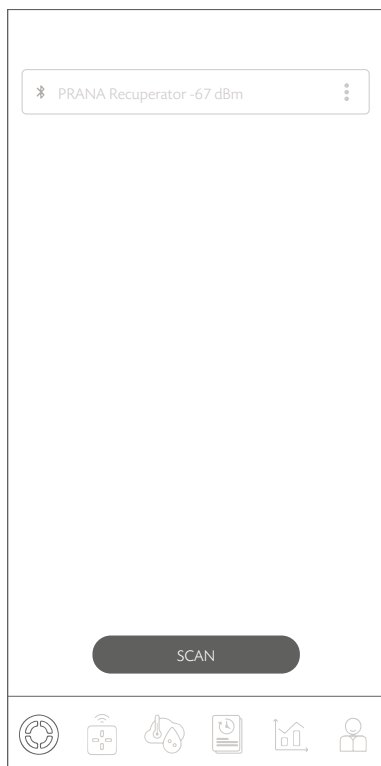

Оберіть спосіб підключення Bluetooth (для первинного підключення), та натисніть на кнопку «Під'єднатись».

Після цього можна здійснювати керування системою (рекуператором) PRANA.

## ОПИС ВКЛАДОК МОБІЛЬНОГО ДОДАТКУ

---

Нижче зображено опис вкладок мобільного додатку «PRANA ONLINE» як складової екосистеми (сервісу).



Зображення «Меню вкладок» мобільного додатку «PRANA ONLINE»



- Вибір рекуператора



- Керування



- Показники з датчиків



- Програмоване керування



- Статистика



- Обліковий запис.

Нижче графічно зображено вміст вкладки.

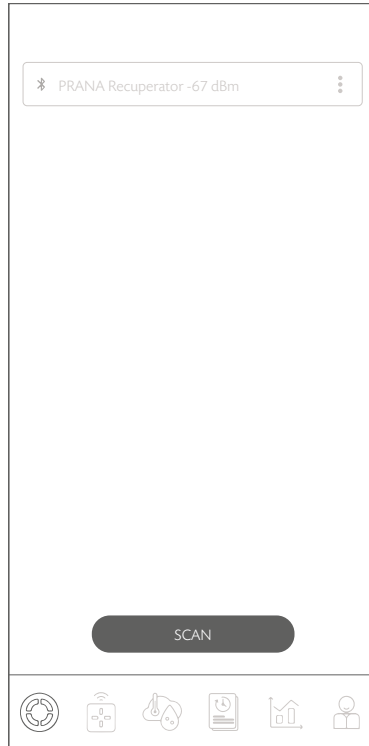

Вкладка дозволяє обрати систему для управління, дати назву, змінити назву, змінити пароль, встановити спосіб підключення, під'єднатись до сховища та видалити пристрій.

Для зручності управління (при наявності 2-х або більше систем) Ви можете присвоїти кожній системі індивідуальне ім'я та пароль доступу до неї.

Всі наступні дії проходять на вкладці «Вибір рекуператора».

Щоб перейменувати систему натисніть  біля системи, до якої ви підключені на даний момент та оберіть пункт «Rename»; за допомогою клавіатури введіть бажану назву системи та натисніть «SAVE».

Система перезавантажиться та прийме зміни.

Щоб змінити пароль системи натисніть  біля системи, до якої ви підключені на даний момент та оберіть пункт «Change password»; за допомогою клавіатури введіть бажаний пароль (чотири цифри) та натисніть «SAVE».

Система перезавантажиться та прийме зміни.

Кнопка SCAN - дозволяє оновити список доступних систем в мережі шляхом пошуку по Bluetooth.

Надалі в списку доступних систем ви будете бачити індивідуальні назви ваших систем та керувати ними. Обов'язково запишіть пароль, щоб не втратити доступ до системи та статистики.

Якщо трапилась ситуація, коли пароль до системи ви не записали або втратили, його можна повернути до заводського стану за допомогою комбінації на пульті (при скиданні паролю до заводського значення, статистичні дані можуть бути втрачені):

2x  2x  2x  2x 

Якщо все було внесено правильно, на дисплеї системи відобразиться RESET.

Параметри, які приймуть заводський стан:

- Назва системи прийме заводське значення: PRANA Recuperator;
- Пароль системи прийме заводське значення: 0000;
- Статистика показників та список програмованого керування може бути видалено.

Якщо вас цікавить підключення за допомогою інтернет з'єднання (модулю Wi-Fi), зверніться в розділ «Обліковий запис».

Нижче графічно зображено вміст вкладки.

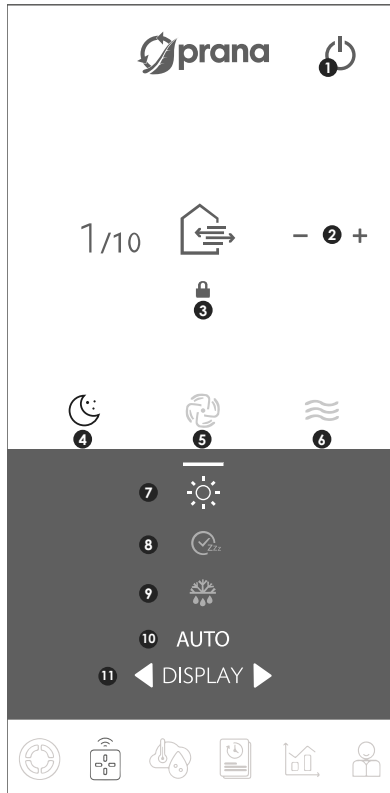

Вкладка дозволяє керувати обраною системою, змінювати швидкості обертання двигунів, встановлювати режими роботи та використовувати функції з мобільного додатку.



Призначення кнопок вкладки «Керування».

1 - Вимкнути

2 - Ручне керування потоками повітря

3 - Роздільне керування потоками повітря

4 - Режим «Ніч»

5 - Режим «Провітрювання»

6 - Функція «Міні-догрів»

7 - Регулювання яскравості індикації

8 - Функція «Таймер сну»

9 - Функція «Зимовий режим»

10 - Керування режимами «AUTO» та «AUTO+»

11 - Керування додатковим меню

Функціонування кнопок може відрізнятись та залежить від конфігурації системи, деталі описано в цій інструкції до кожної функції або режиму роботи.

Потоками повітря можна поокремо керувати з мобільного додатку, детальніше про цей режим роботи йдеться в розділі «Режим роздільного керування».

## РЕЖИМ ПАСИВНОЇ РОБОТИ

---

Пасивний режим – це робота рекуператора при відкритій кришці та вимкнених двигунах.

Полягає у русі неконтрольованих потоків повітря через рекуператор.

Це здійснюється завдяки різниці тиску та температури всередині та ззовні приміщення.

Допускається для використання, коли різниця між зовнішньою та внутрішньою температурами не більше 5°C.

## ФУНКЦІЯ РОЗМЕРЗАННЯ

---

У холодний період часу при неправильній експлуатації рекуператора є ризик обледеніння теплообмінника, що призводить до: значного зниження ККД, накопичення конденсату в системі, обмерзання двигунів.

При виникненні обледеніння необхідно:

1. Увімкнути рекуператор;
2. Вимкнути приплив та витяжку;
3. Закрити передню кришку;
4. Увімкнути функцію «Міні-догрів»;
5. Зачекати 60 хвилин для його розмерзання.

Після чого увімкнути рекуператор в необхідний режим роботи.

Якщо ситуація не покращилась, цей алгоритм потрібно повторити.

## РЕЖИМ РУЧНОГО КЕРУВАННЯ

---

Ручний режим використовується як режим роботи системи за замовчуванням. Продуктивність системи змінюється з кроком 10%.

Перемикання швидкісних режимів роботи здійснюється кнопками +/- на пульті дистанційного керування або у мобільному додатку.



Перемикнути систему для одночасного керування потоками можна, натиснувши 2x  на пульті або  в мобільному додатку.

## РЕЖИМ РОЗДІЛЬНОГО КЕРУВАННЯ

---

Функція дозволяє поокремо керувати потоками припливного та витяжного повітря.

Об'єми припливного та витяжного повітря можна побачити в мобільному додатку та інформаційній панелі (значення від 1 до 10).

Щоб керувати потоками повітря пультом - натисніть кнопку  для притоку або кнопку  для витяжки, після чого встановіть необхідний об'єм повітря кнопками +/- .



Щоб керувати потоками повітря з мобільного додатку, натисніть кнопку  після чого встановіть необхідний об'єм притоку та витяжки за допомогою кнопок +/- де, зверху будуть значення притоку а знизу значення витяжки.

## РЕЖИМ НІЧ

---

«1/10» на інформаційній панелі - система працює в режимі «Ніч».



Мінімальний та найтихіший режим роботи системи, який призначений для роботи вночі.

Вмикається кнопкою  на пульті або кнопкою  у мобільному додатку.

## РЕЖИМ ПРОВІТРЮВАННЯ

---



«10/10» на інформаційній панелі - система працює в режимі «Провітрювання». Максимальний режим роботи системи вентиляції.

Режим «Провітрювання» вмикається кнопкою  на пульті або кнопкою  у мобільному додатку.

## РЕГУЛЮВАННЯ ЯСКРАВОСТІ ІНДИКАЦІЇ

---

Для забезпечення комфорту експлуатації системи у темну пору доби ми передбачили 6 рівнів яскравості індикації.

Яскравість індикації дисплею можна регулювати кнопкою  на пульті або  у мобільному додатку.

## ФУНКЦІЯ ДАТА ТА ЧАС

---

Для додаткового комфорту експлуатації, опційно в рекуператорах присутня функція дати та часу.

Функція вмикається за допомогою додаткового меню. Система (рекуператор) отримує дату та час з вашого смартфона при синхронізації.



При від'єднанні системи від мережі живлення синхронізацію слід повторити.



Якщо залишите активним дату або час, вона відобразатиметься, поки ви не перемкнете вивід інформації на дисплей.

## ФУНКЦІЯ ТАЙМЕР СНУ

---

На панелі індикації функція підсвічується .

Функція вмикається кнопкою  на пульті або кнопкою  у мобільному додатку.

Перемикання конфігурації таймера задається кнопками   на пульті або +/- у мобільному додатку.

Доступно 9 конфігурацій таймера.

При виборі конфігурації на панелі індикації вказується час, по закінченні якого система автоматично вимикається.

Конфігурації таймера:

- 10 хв • 20 хв • 30 хв • 1 год • 1 год 30хв
- 2 год • 3 год • 5 год • 9 год.

Режим «AUTO» вмикається кнопкою AUTO на пульті або в мобільному додатку.

Режим «AUTO PLUS» вмикається подвійним натисканням кнопки AUTO на пульті.

Індикатор «AUTO» на інформаційній панелі світиться зеленим кольором - режим «AUTO» увімкнено.

Окремого індикатора режиму «AUTO PLUS» не передбачено.

Система проінформує про процес запуску режиму індикатором «AUTO» на інформаційній панелі, та відображенням на інформаційній панелі надпису «AUTO+» лише на 1 секунду.

Режим роботи працює за спеціальним алгоритмом, який обирає оптимальні налаштування, керуючись даними, отриманими з датчиків\* в реальному часі.



В режимі «AUTO+» рекуператор працює за подібним з режимом «AUTO» алгоритмом, але з обмеженнями по повітрообміну до комфортнішого шумового навантаження.

Максимально допустима швидкість роботи вентиляторів - 3.

Алгоритм реагує на підвищення відносної вологості, та/або погіршення якості повітря, автоматично нарощуючи/понижуючи продуктивність системи, залежно від даних, отриманих з датчиків.

\* Доступність певних значень датчиків та алгоритмів роботи залежить від конфігурації вашого рекуператора.

\* В комплектаціях системи, де відсутні датчики якості повітря (CO<sub>2</sub>eq та TVOC), алгоритм бере до уваги лише значення датчика відносної вологості повітря (Rh).

Функція «Міні-догрів» вмикається кнопкою  на пульті або кнопкою  у мобільному додатку.

Індикатор  на інформаційній панелі світиться червоним кольором - функція «Міні-догрів» увімкнена.

За умови увімкнення функції «Міні-догрів» в режимі «Ніч», температура припливного повітря може збільшитись (до 3-5°C).

За температури повітря на вулиці нижче 4°C, з метою запобігання промерзання системи, обледеніння теплообмінника та шляху виходу конденсату, система обов'язково повинна працювати з увімкненою функцією «Міні-догрів» та «Зимовий режим».

При увімкненні функції «Зимовий режим», функція «Міні-догрів» вмикається у супровід автоматично.

Робота в режимі «AUTO» та «AUTO+».



В системах вентиляції PRANA серії ECO LIFE при увімкнутому автоматичному режимі та температурі припливного повітря до рекуперації нижче +4°C, функції «Міні-догрів» та «Зимовий режим» вмикаються автоматично.

В системах вентиляції PRANA серії ECO ENERGY при увімкненому автоматичному режимі та температурі припливного повітря після рекуперації нижче +14°C, функції «Міні-догрів» та «Зимовий режим» вмикаються автоматично.

Базуючись на показниках (опційних) датчиків температури, функції «Міні-догрів» та «Зимовий режим» вмикаються та вимикаються автоматично.

Функція «Зимовий режим» призначена для забезпечення коректної роботи системи в холодну пору року.

Для запобігання виходу системи з ладу та забезпечення її коректної роботи - використання «Зимового режиму» у супроводі з функцією «Міні-догрів» є обов'язковим за температури зовнішнього повітря нижче +4°C.

Для запуску системи в холодну пору року, увімкніть функцію «Зимовий режим» кнопкою  на пульті або кнопкою  у мобільному додатку, після чого оберіть потрібний режим роботи системи вентиляції.

Після того, як час на таймері «Зимовий режим» мине (1 хв), система вентиляції увімкнеться в обраний режим роботи. В період очікування на дисплеї системи відображається надпис «WAIT».

Двигуни системи вентиляції запускаються виключно після того, як мине час на таймері «Зимовий режим».

Після вимкнення системи, «Зимовий режим» працюватиме ще 30 хв для запобігання обледеніння в системі, що можуть спричинити зниження ККД або ускладнень відводу конденсату.

Робота в режимі «AUTO» та «AUTO+».

Індикатор на інформаційній панелі світиться білим кольором - функція увімкнена, нагрівні елементи знаходяться в пасивному стані.

Індикатор на інформаційній панелі світиться червоним кольором - нагрівні елементи працюють.

В системах вентиляції PRANA серії ECO LIFE нагрівні елементи вмикаються автоматично при температурі припливного повітря для рекуперації нижче +4°C, а при +8°C вимикається.

Якщо температура ззовні більша +18°C, функція «Зимовий режим» недоступна.

В системах вентиляції PRANA серії ECO ENERGY нагрівні елементи вмикаються автоматично при температурі припливного повітря після рекуперації нижче +14°C, а при +20°C вимикається автоматично.

Якщо температура припливного повітря після рекуперації більша +30°C, функція «Зимовий режим» недоступна.

Нижче графічно зображено вміст вкладки.

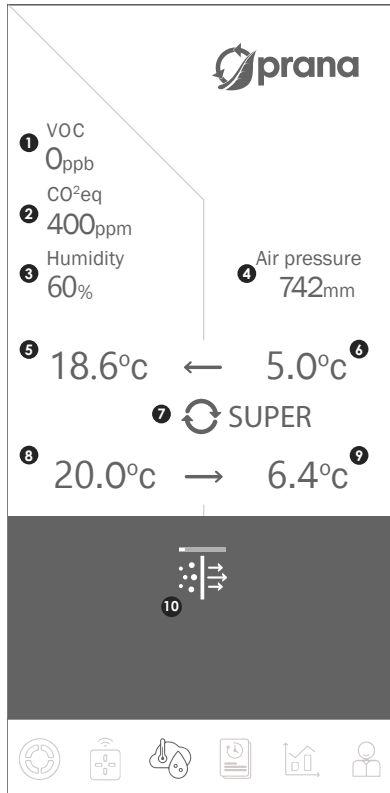

Інформацію з датчиків можна перевірити в режимі реального часу.

Доступність певних значень з датчиків залежить від конфігурації вашого рекуператора.



Відповідність значень «Показники з датчиків».

- 1 - Показник якості повітря, TVOC
- 2 - Рівень еквіваленту вуглекислого газу, CO<sup>2</sup>eq
- 3 - Відносна вологість повітря, Rh%
- 4 - Атмосферний тиск, мм рт.ст.
- 5 - Припливне повітря після рекуперації, °C
- 6 - Припливне повітря до рекуперації, °C
- 7 - Приблизний показник ККД
- 8 - Витяжне повітря до рекуперації, °C
- 9 - Витяжне повітря після рекуперації, °C
- 10 - Індикатор забрудненості фільтру

Окрім перегляду в реальному часі, дані показники використовуються для побудови графіків та виводяться у статистику.

Збір статистики відбувається тільки при підключенні через інтернет з'єднання та зберігається у сховищі.

Якщо вас цікавить підключення за допомогою інтернет з'єднання (модулю Wi-Fi), зверніться в розділ «Обліковий запис».

Функція призначена для приблизного визначення показника ККД, значення котрого можуть залежати від умов навколишнього середовища та режиму роботи системи.

Результат відображається на дисплеї рекуператора в додатковому меню або в мобільному додатку.

Максимальний показник ККД досягається при найнижчому режимі продуктивності. Зі збільшенням режиму продуктивності, показник ККД знижується.

Заміри здійснюються за допомогою датчиків температури, які опційно можуть бути розташовані в системі.

- До рекуперації з боку приміщення;
- До рекуперації з боку вулиці;
- Після рекуперації в сторону приміщення.

Коли температура повітря ззовні та всередині приміщення має різницю від 0° до (приблизно) 5°C, ККД не вираховується.

Для зручності визначення показника ККД рекуператора PRANA, ми передбачили 3 рівня індикації:

- SUPER - ККД 80% та вище
- HIGH - ККД 60-79%
- GOOD - ККД до 60%





Ця функція приблизно визначає показник забрудненості фільтру припливного повітря – для подальшого його очищення або заміни.

Замір здійснюється за допомогою датчика атмосферного тиску, який опційно може бути розташований в системі, результат роботи якого відображається лише в мобільному додатку.

Визначення стану фільтра відбувається в момент увімкнення системи або при автоматичній (плановій) перевірці, шляхом заміру пропускної здатності фільтру.

FLTCH - Цей надпис на інформаційній панелі рекуператора свідчить про автоматичну (планову) перевірку забрудненості фільтра.

Періодично перевіряйте стан фільтра, керуючись позначками в таблиці.

-  Фільтр відсутній;
-  Фільтр в хорошому стані;
-  Очистіть або замініть фільтр;
-  Помилка – забруднений фільтр.

Нижче графічно зображено вміст вкладки.

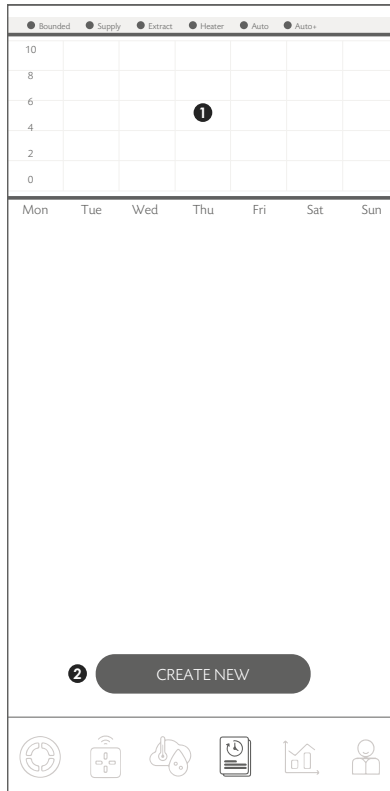

Робота системи по графіку. Можливість обирати режими роботи в певні дні та проміжки часу.

- 1 - Візуальне зображення запрограмованих режимів роботи.
- 2 - Кнопка дозволяє створити нове правило для роботи по графіку.

Функція дозволяє заделегідь запрограмувати режим роботи рекуператора в певні відрізки часу.

Щоб створити нове правило, натисніть «Create new».

В полі «Start» оберіть день тижня та час початку події. Якщо бажаєте, щоб подія повторювалась кожного дня, оберіть «Everyday».

В полі «Finish» оберіть день тижня, коли подія завершується. Якщо в пункті «Start» ви обрали «Everyday», то завершення події відбуватиметься кожного дня.

Після внесення часових рамок, оберіть функцію або режим роботи в якому система (рекуператор) має працювати впродовж цього часу.

Опис доступних функцій та режимів знаходиться в посібнику.

Після завершення роботи правила, система (рекуператор) повернеться до попереднього режиму роботи.

Якщо бажаєте видалити правило, натисніть  біля потрібного правила та оберіть «Delete».

Якщо бажаєте змінити правило, натисніть  біля потрібного правила та оберіть «Edit». Після цього здійсніть зміни та оберіть «SAVE» для збереження.

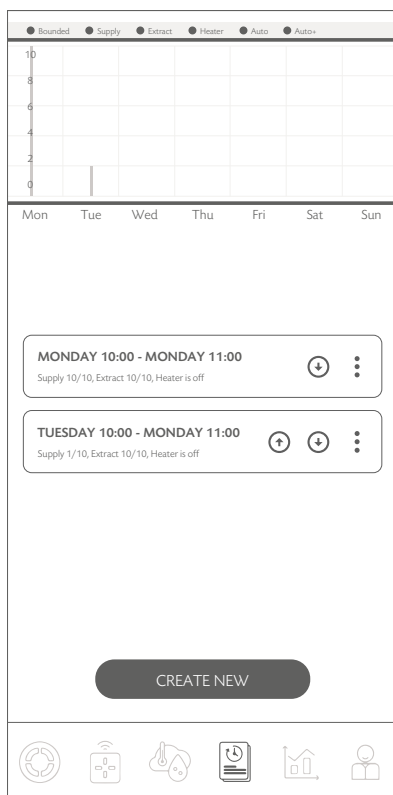
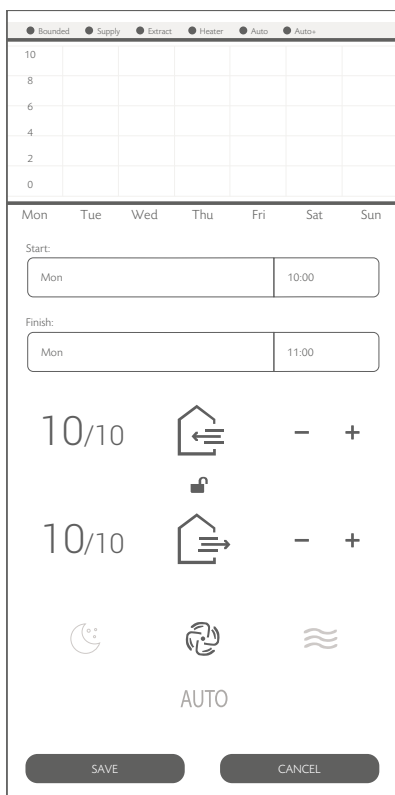

Якщо ви створити декілька правил, першим буде виконуватись те, що знаходиться вище.

Після створення правил, пріорітет можна встановити за допомогою навігаційних кнопок: (+) (-)

Піднімаючи більш важливі правила та опускаючи менше важливі, ви можете налаштувати різні комбінації їх взаємодії.

Нижче графічно зображено вміст вкладки.

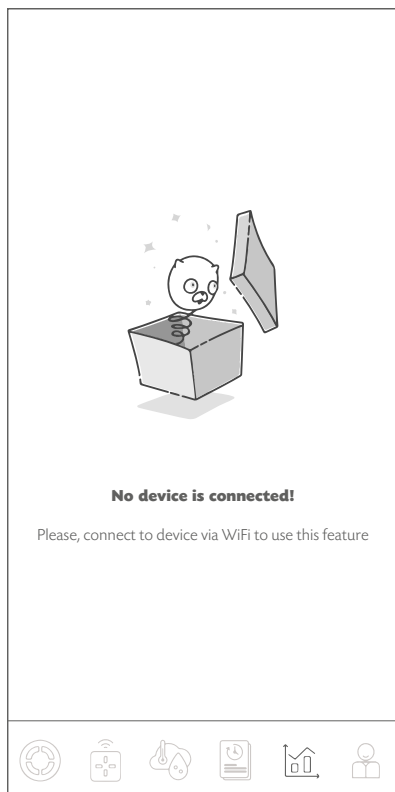

Можливість переглядати показники з датчиків системи в різні відрізки часу.

Статистика відображається та зберігається тільки при підключенні через інтернет з'єднання (Wi-Fi модуль в системі). Деталі в розділі «Обліковий запис».

Нижче графічно зображено вміст вкладки.

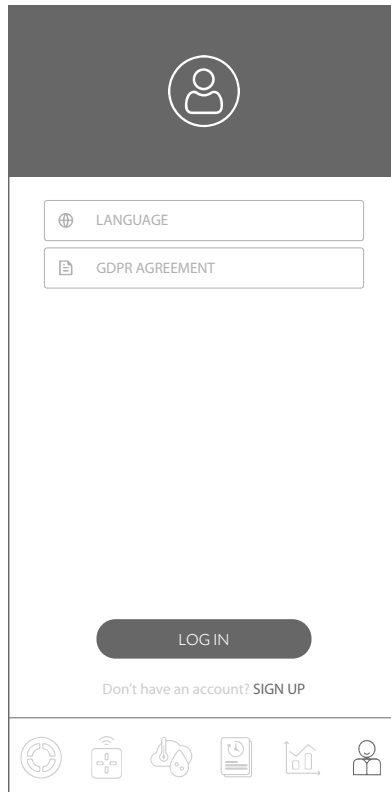

Ця вкладка дає можливість здійснити реєстрацію, та/або авторизацію в сервісі «PRANA ONLINE».

Вкладка також дає можливість ознайомитись з політикою «GDPR AGREEMENT» та обрати мову інтерфейсу.

В деяких системах вентиляції PRANA окрім способу керування Bluetooth є спосіб керування за допомогою інтернет з'єднання (система може бути оснащена модулем Wi-Fi).

В розділі конфігурації систем ви можете переглянути наявність цього модуля у вашій моделі.



В короткому посібнику описано спосіб підключення за допомогою Bluetooth.

Реєстрація та авторизація необхідна тільки у випадку збору статистики для перегляду в майбутньому та здійснення керування за допомогою інтернет-сервісу «PRANA ONLINE».

Стандартний набір функцій працюватиме і без використання сервісу «PRANA ONLINE», за допомогою Bluetooth або Пульта ДК, при цьому статистика з рекуператора не передається у сховище.

Системи, що підключені до облікового запису, мають можливість автоматичного оновлення програмного забезпечення.

За допомогою оновлень ми:

- виправляємо помилки
- розширюємо та удосконалюємо функціональність
- оптимізуємо використання пам'яті, що дозволяє працювати системі швидше та ефективніше.

Якщо вас цікавить підключення за допомогою Wi-Fi, зверніться до повного посібника користувача.

Для завантаження посібника відвідайте веб сайт ([prana.help/u1a](http://prana.help/u1a)) та оберіть свою модель і версію рекуператора.

Для підключення за допомогою інтернет з'єднання в будь-якому випадку потрібно:

- Пройти первинне підключення по Bluetooth

У вашому приміщенні має бути точка доступу Wi-Fi (2,4ГГц), з доступом до інтернету.

- Доступ до налаштувань маршрутизатора (в деяких випадках з'єднання з сервером може блокуватись брандмаузером, що може залежати від вашого мережевого обладнання або оператора зв'язку).

Якщо під час експлуатації виникла ситуація з несправністю пульта ДК (дистанційного керування), виконайте пункти з цієї інструкції.

На зображеннях показана задня сторона пульта дистанційного керування.

- Легко натисніть на ребристу частину задньої кришки

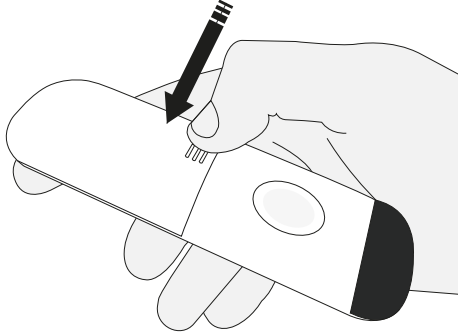

- Виштовхніть кришку за межі пульта

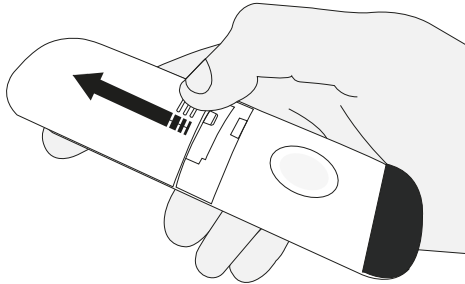

- Покрутіть батарейки навколо своєї осі (як це показано на зображенні) та перевірте, чи не мають вони візуальних слідів забруднень.

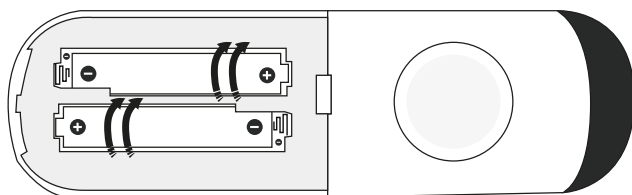

Тип батарейок, що використовуються в пульті – AAA/R03/1,5В.

- Якщо батарейки відсутні, приступіть до встановлення батарейок (встановлення та виймання елементів живлення описано в пункті «Заміна батарейок в пульті ДК»).
- Якщо після прокручування батарейок пульт не працює (або батарейки мають візуальні забруднення), приступіть до Пункту «Очищення контактів пульта ДК».
- Якщо візуальних забруднень немає, але батарейки не працюють, приступіть до виконання пункту «Заміна батарейок в пульті ДК».

- Видалить використані батарейки з пульта дистанційного керування.

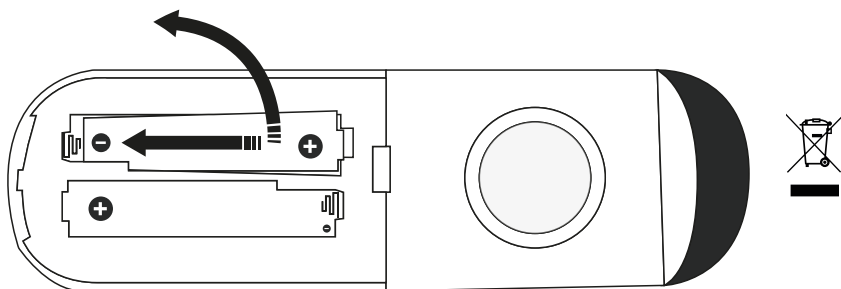

- Встановіть в пульт нові батарейки, суворо дотримуючись полярності підключення «+» і «-», зазначені у відсіку.

Вставляйте батарейки, починаючи з боку «-».

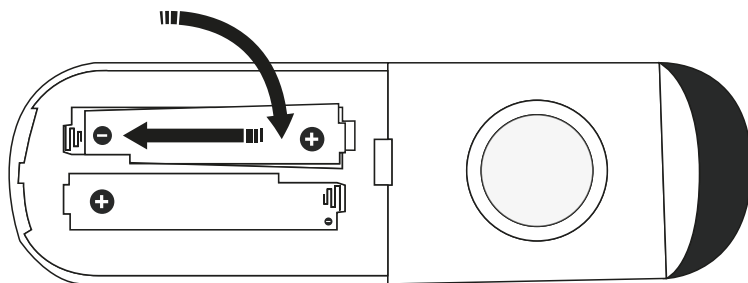

- Встановіть задню кришку на пульт дистанційного керування, заштовхніть її до кінця та переконайтесь, що кришка знаходиться у початковому положенні.

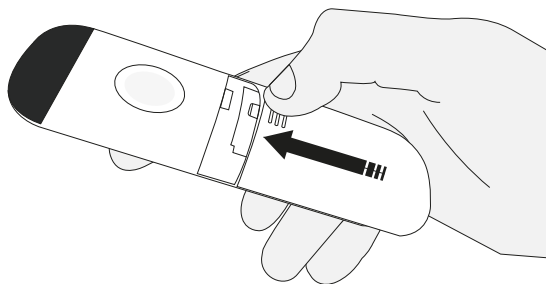

Очистіть контакти пульта невеликою кількістю спеціального засобу для очищення (наприклад: КОНТАКТ 60), використовуючи ватний тампон, ватну паличку або м'яку тканину.

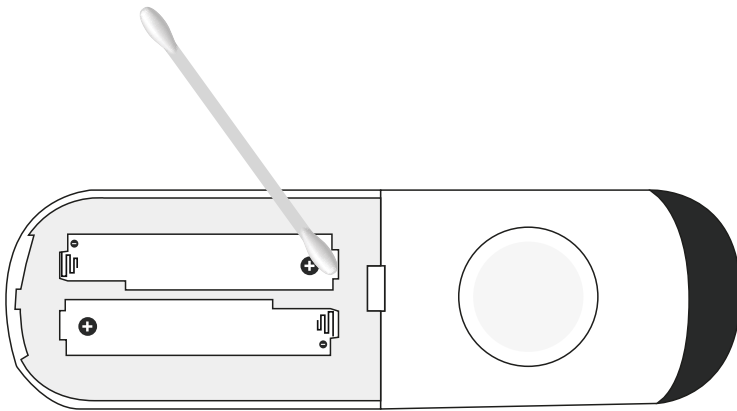

Якщо після проведених операцій (очистки контактів пульта ДК, заміни батарейок пульта ДК) пульт дистанційного керування далі не працює, зверніться в сервісний центр компанії виробника або дилера у вашому регіоні. Контакти дилера, можуть бути вказані в гарантійному талоні (гарантійний талон знаходиться в технічному паспорті виробу).

- Утилізацію використаних батарейок здійснюйте відповідно до місцевих правил та норм.
- Не використовуйте нові батарейки разом зі старими або батарейки різних типів.
- Не використовуйте замість батарейок акумулятор.
- Для нової системи PRANA батарейки входять у комплектацію, перед використанням їх потрібно встановити в пульт дистанційного керування.

Складності під час експлуатації системи вентиляції та способи їх вирішення: Якщо у вас виникла ситуація не описана в цьому розділі інструкції зверніться в сервісний центр компанії виробника, або дилера у вашому регіоні.

Контакти дилера, можуть бути вказані в гарантійному талоні (гарантійний талон знаходиться в технічному паспорті виробу).

### • Зниження ККД •

- Недостатньо ущільнений простір між монтажним отвором та зовнішнім корпусом рекуператора.

Спосіб усунення:

Здійснити повторний монтаж з використанням ущільнювальних матеріалів.

- Значна частина системи виступає назовні зі стіни

Спосіб усунення:

Використати утеплювач.

- Відсутність рекомендованого періодичного сервісного обслуговування

Спосіб усунення:

Провести сервісне обслуговування.

### • Холодне припливне повітря •

- Вплив механічної та природньої систем вентиляції

Спосіб усунення:

Регулювання витрати повітря за допомогою вентиляційних решіток.

Припинення роботи місцевої вентиляції або зменшення її продуктивності.

- Фронтальне продування системи

Спосіб усунення:

Монтаж зовнішньої вітрозахисної кришки.

• Протікання конденсату в приміщення •

- Неправильний кут нахилу монтажного отвору

Спосіб усунення:

Провести правильний монтаж.

- Відсутність рекомендованого періодичного сервісного обслуговування

Спосіб усунення:

Провести сервісне обслуговування.

- Радіальне зміщення системи в корпусі

Спосіб усунення:

Провести правильний монтаж.

• Обледеніння системи •

- Ігнорування функції «Міні-догрів» та «Зимовий режим» за температури зовнішнього повітря нижче +4°C.

Спосіб усунення:

Використати функцію «Розмерзання», ретельно дотримуватись інструкції з експлуатації.

• Система не запускається •

- Відсутність напруги в мережі

Спосіб усунення:

Перевірте наявність напруги в мережі.

- Електроживлення не підключено.

Спосіб усунення:

Переконайтеся, що мережа електроживлення правильно підключена до системи вентиляції.

Обслуговування системи вентиляції PRANA полягає в періодичному (рекомендовано мінімум 1-2 рази в рік), профілактичному огляді та чищенні поверхонь вентиляторів і теплообмінника.

Послідовність дій при розбірці/збірці приладу для/після чищення:

- На пульті ДК або в мобільному додатку натиснути кнопку «Вимкнути».

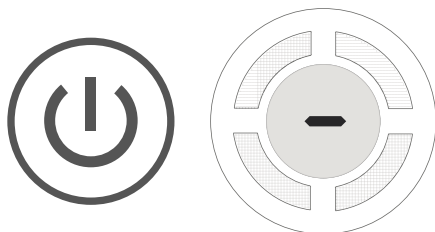

- Знеструмити систему вентиляції.

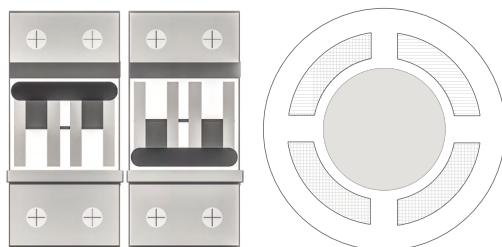

- Відкрити передню кришку рекуператора.

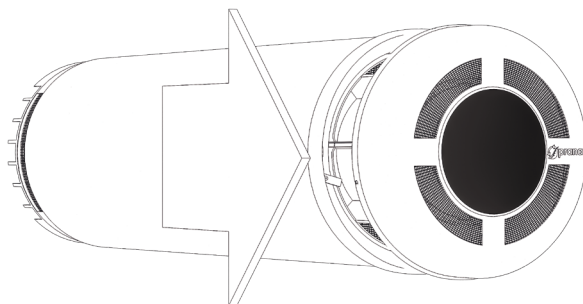



- Повернути замки кріплення кришки та зняти її.

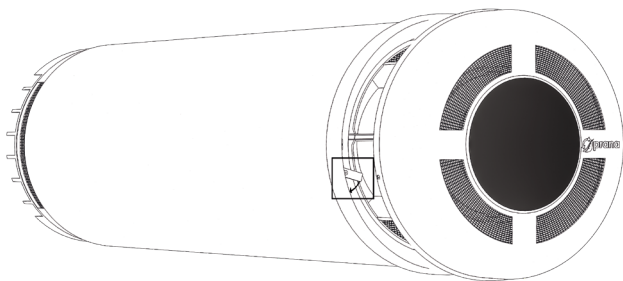

- Від'єднати шлейф та, натискаючи на клемники, вийняти проводи живлення. Відчепити кришку.

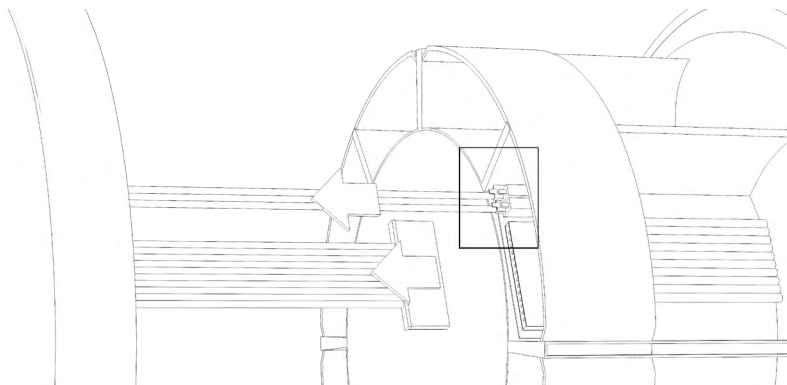

- Відкрутити саморізи з фланця. Зняти фланець.

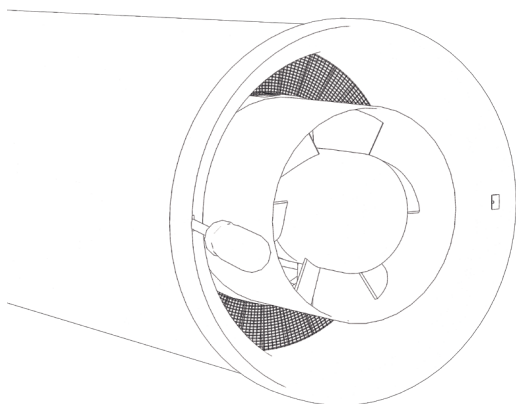

- Витягнути теплообмінник та вентилятори з корпусу.

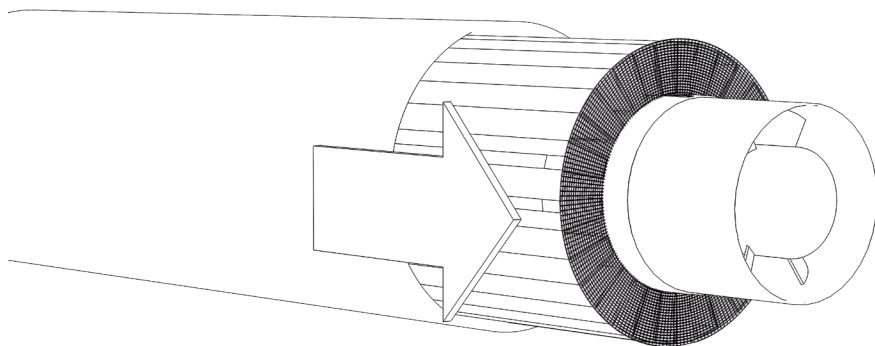

- Викрутити саморізи. Зняти вентилятори з обох боків.

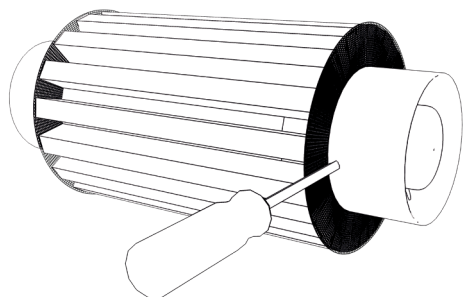

- Очистити теплообмінник сухим способом.

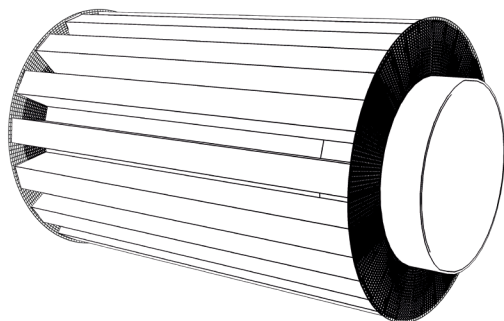

- Після проведення чистки зібрати в зворотньому порядку.
- Підігрів конденсатовідводу (нагрівачий елемент) має знаходитись внизу біля отвору на корпусі.

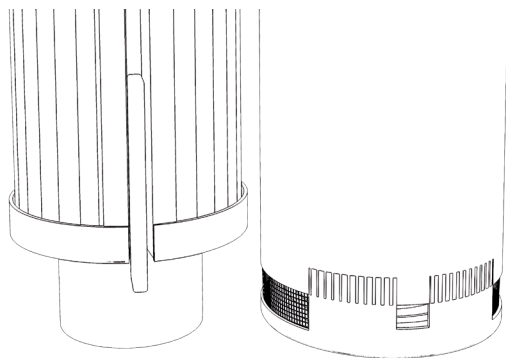

- Фланець повинен бути встановлено правильно, більший виступ борта повинен бути знизу.

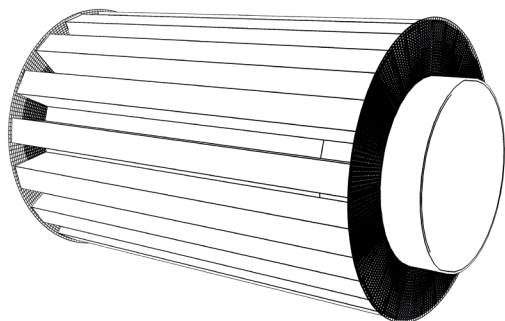



МОДЕЛЬНИЙ РЯД: PRANA 2022®